

INNOKIN

ZENITH PRO

QUICK START GUIDE

Platform series

DESIGNED BY P. BUSARDO VAPINGREEK

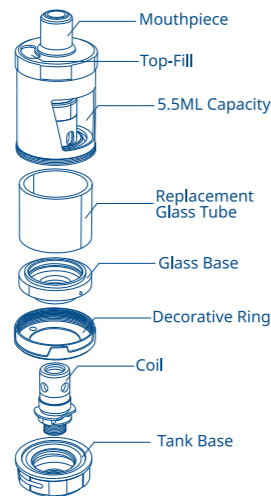

EN

COIL INFORMATION:

1.2Ω KANTHAL Z COIL (10-14W)
Enhanced coil design for improved flavor

1.0Ω KANTHAL Z COIL (20-25W)
Designed for restricted direct lung vaping or warm mouth to lung

FIRST TIME USE

1 REMOVE THE PRE-INSTALLED COIL

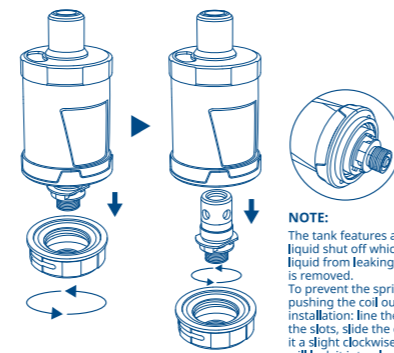

NOTE: The tank features a spring loaded liquid shut off which prevents liquid from leaking when the coil is removed. To prevent the spring from pushing the coil out during installation: line the coil up with the slots, slide the coil in, and give it a slight clockwise rotation which will lock it into place.

2 PRIME THE COIL*



3 MOUNT THE COIL (Reverse direction of step 1.)

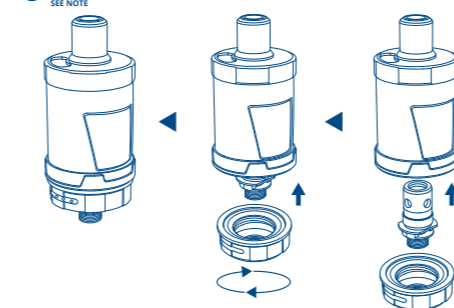

NOTE: for additional and more detailed information, including information on the different coils, scan the QR Code for instructional videos.

4 FILL THE TANK (The tank features an automatic liquid shutoff that will engage when you open the tank to fill. This will prevent the coil from flooding during the filling process.)

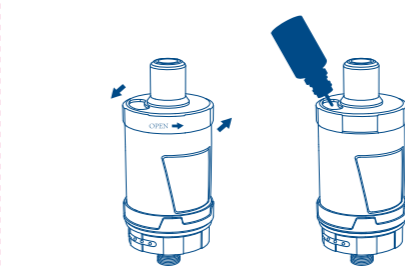

5 ADJUST THE AIR FLOW (Adjust the airflow to a comfortable draw and ENJOY YOUR VAPE!)



facebook.com/Innokin.Technology
instagram.com/innokintechnology
twitter.com/innokintech
reddit.com/r/innokin
support@innokin.com



ES

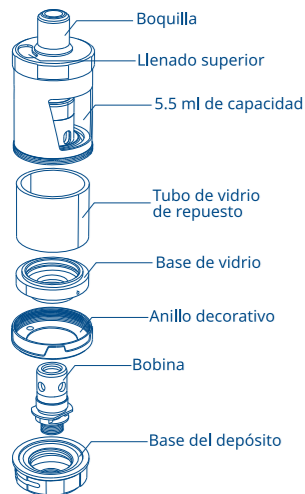

INFORMACIÓN SOBRE LA BOBINA:

BOBINA Z DE KANTHAL DE 1,2 Ω (10 - 14 W)
Diseño avanzado de la bobina para mejorar el aroma

BOBINA Z DE KANTHAL DE 1,0 Ω (20 - 25 W)
Diseñada para el vapeo limitado directo hacia los pulmones o de vapeo caliente en la boca

PRIMER USO

1 EXTRAER LA BOBINA PREINSTALADA

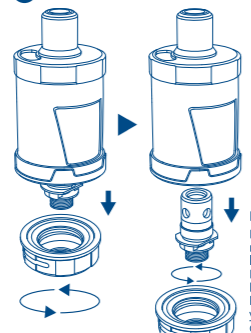

2 CEBAR LA BOBINA*

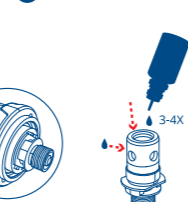

NOTE: El depósito contiene un cierre accionado por resorte que evita que se produzcan fugas de líquido al quitar la bobina. Para evitar que el resorte empuje la bobina hacia fuera durante la instalación, alinee la bobina con las ranuras, deslicela hacia dentro y gírela ligeramente hacia la derecha para que quede bloqueada en su lugar.

3 MONTAR LA BOBINA (Paso 1 en sentido inverso) CONSULTAR LA NOTA

NOTA: para obtener más información, incluida información sobre las distintas bobinas, escanee el código QR para acceder a videos instructivos.

4 LLENAR EL DEPÓSITO (El depósito dispone de un cierre automático para el líquido que se activa al abrir el depósito para rellenarlo. Esto evita que la bobina se inunde durante el proceso de llenado.)

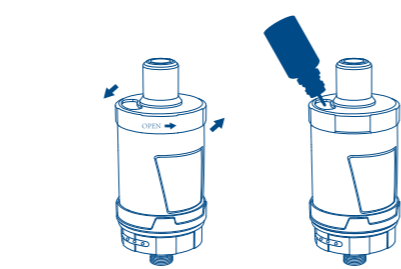

5 AJUSTAR EL FLUJO DE AIRE (Ajuste el flujo de aire hasta el nivel que le resulte más cómodo y ¡DISFRUTE DEL VAPEO!)



PL



DANE CEWKI:

CEWKA 1,2 Ω KANTHAL Z (10-14 W)
Ulepszona konstrukcja cewki poprawiająca smak

CEWKA 1,0 Ω KANTHAL Z (20-25 W)
Opracowana tak, aby ograniczać przepływ aerozolu bezpośrednio do płuc i ogrzewać jego strumień w ustach

PRZED PIERWSZYM

1 ZDJĄĆ WSTĘPIE ZAINSTALOWANĄ CEWKĘ

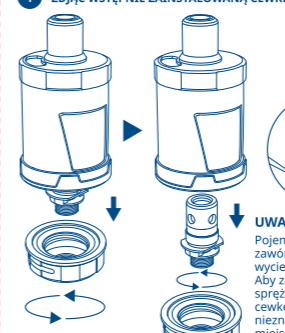

2 ZALAĆ CEWKĘ*

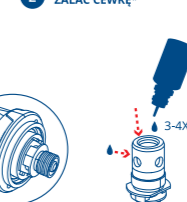

UWAGA: Pojemnik jest wyposażony w sprężynowy zawór odcinający ciecz, który zapobiega wyciekowi cieczy po zdjęciu cewki. Aby zapobiec wypchnięciu cewki przez sprężynę podczas instalacji: należy wyrównać cewkę względem otworów, wsunąć cewkę i nieznanie obrócić ją w prawo, blokując ją na miejscu.

3 ZAMOCOWAĆ CEWKĘ (w odwrotnym kierunku niż w kroku 1.) PATRZ UWAGA

UWAGA: dodatkowe i bardziej szczegółowe informacje, w tym dotyczące rodzajów cewek, można uzyskać z samouczków wideo, skanując kod QR.

4 NAPELNIJ POJEMNIK (Pojemnik jest wyposażony w automatyczny zawór odcinający ciecz, który aktywuje się po otwarciu pojemnika w celu napełnienia. Zapobiega to zalaniu cewki podczas napełniania.)

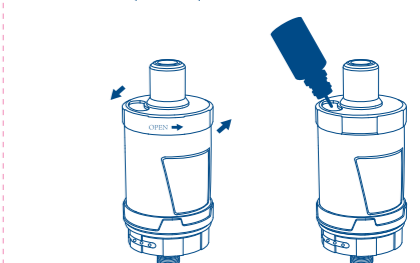

5 DOSTOSUJ PRZEPŁYW POWIETRZA (Dostosuj przepływ powietrza do komfortowego ciągu, aby CIESZYĆ SIĘ E-PAPIEROSEMI)



PT

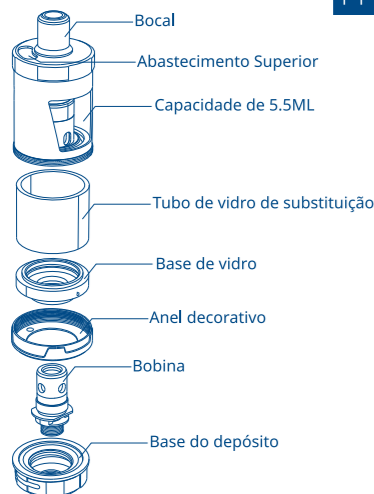

INFORMAÇÃO DA BOBINA:

1,2Ω KANTHAL BOBINA EM Z (10-14W)
Design de bobina melhorado para melhorar o sabor

1,0Ω KANTHAL BOBINA EM Z (20-25W)
Projetado para vaporização direta para a pulmões restrito ou boca a pulmão quente

PRIMEIRA UTILIZAÇÃO

1 REMOVA A BOBINA PRÉ-INSTALADA

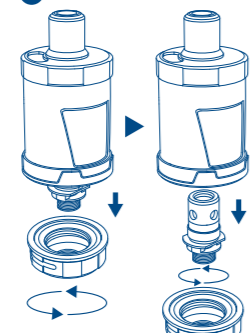

2 FERRE A BOBINA*

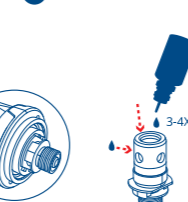

NOTE: O depósito possui um corte de líquido com mola, que impede que o líquido vazze quando a bobina é removida. Para impedir que a mola empurre a bobina para fora durante a instalação, alinhe a bobina com as ranhuras, deslize a bobina para dentro e faça uma ligeira rotação no sentido horário, que a fixará no lugar.

3 INSTALE A BOBINA (Inverta a direção do passo 1) VEJA A NOTA

NOTA: para obter informações adicionais e mais detalhadas, incluindo informações sobre as diferentes bobinas, leia o código QR em busca de vídeos instrutivos.

4 ENCHER O DEPÓSITO (O depósito possui um corte automático de líquido que será acionado quando abrir o depósito para encher. Isso impedirá que a bobina seja inundada durante o processo de enchimento.)

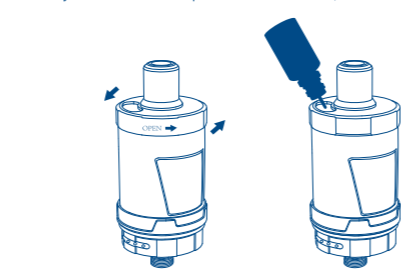

5 AJUSTE O FLUXO DE AR (Ajuste o fluxo de ar para extrair ar de forma confortável e APROVEITE A SUA VAPORIZAÇÃO!)



DE



VERDAMPFERKOPF-INFORMATIONEN:

1,2 Ω KANTHAL Z VERDAMPFERKOPF (10-14 W)
Verbessertes Verdampferkopfdesign für besseres Aroma

1,0 Ω KANTHAL Z VERDAMPFERKOPF (20-25 W)
Entwickelt für eingeschränktes direktes Lungen- oder warmes Mund-zu-Lunge-Dampfen

ERSTMALIGE VERWENDUNG

1 ENTFERNEN SIE DEN VORINSTALIERTEN VERDAMPFERKOPF

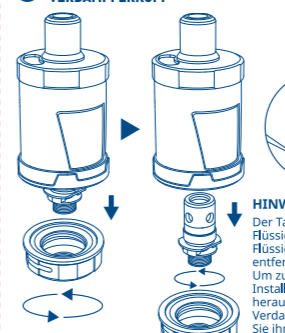

2 BETRÖPFELN SIE DEN VERDAMPFERKOPF*

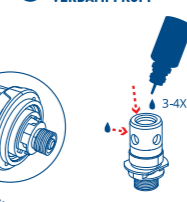

HINWEIS: Der Tank verfügt über einen federbelasteten Flüssigkeitsstopp, der verhindert, dass Flüssigkeit austritt, wenn die Verdampferkopf entfernt wird. Um zu verhindern, dass die Feder während der Installation aus dem Verdampferkopf herausgedrückt wird: Richten Sie den Verdampferkopf an den Schlitz aus, schieben Sie ihn hinein und drehen Sie ihn leicht im Uhrzeigersinn, bis er einrastet.

3 MONTIEREN SIE DEN VERDAMPFERKOPF (In umgekehrter Reihenfolge von Schritt 1) SEHE HINWEIS

HINWEIS: Scannen Sie den QR-Code für zusätzliche und ausführlichere Informationen (auch über andere Verdampferköpfe) oder Schulungsvideos.

4 BEFÜLLEN SIE DEN TANK (Der Tank verfügt über einen automatischen Flüssigkeitsstopp, der auslöst, wenn Sie den Tank zum Befüllen öffnen. Dieser schützt den Verdampferkopf vor dem Vollaufen während der Befüllung.)

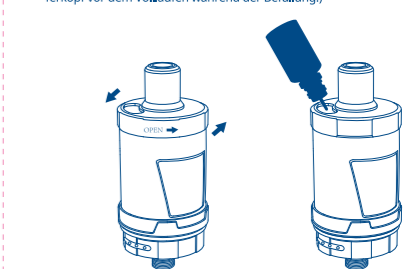

5 PASSEN SIE DIE LUFTZUFUHR AN (Stellen Sie die Luftzufuhr auf bequemes Ziehen ein und GENIEßEN SIE DAS DAMPFEN!)



GR

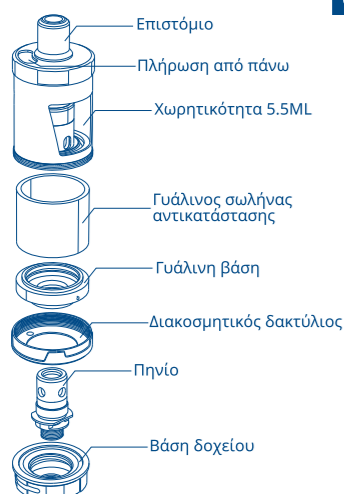

ΠΛΗΡΟΦΟΡΙΕΣ ΠΗΝΙΟΥ:

ΠΗΝΙΟ 1,2Ω KANTHAL Z (10-14W)
Βελτιωμένη σχεδίαση πηνίου για καλύτερη γεύση

ΠΗΝΙΟ 1,0Ω KANTHAL Z (20-25W)
Έχει σχεδιαστεί για να περιορίζει τον σταθιαίο αερίαιμα στον πνεύμονα ή το ζεστό αέρα από το στόμα στον πνεύμονα

ΧΡΗΣΗ ΠΡΩΤΗ ΦΟΡΑ

1 ΑΦΑΙΡΕΣΤΕ ΤΟ ΠΡΟΕΓΚΑΤΕΣΤΗΜΕΝΟ ΠΗΝΙΟ

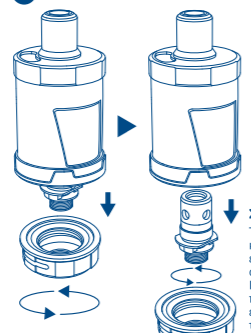

2 ΔΟΧΗΣΤΕ ΤΟ ΠΗΝΙΟ ΜΑ ΠΟΤΙΣΕΙ*

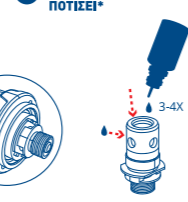

ΣΗΜΕΙΩΣΗ: Το δοχείο χρησιμοποιεί ένα ελατήριο για το κλείσιμο της ροής του υγρού, το οποίο εμποδίζει τη διαρροή του υγρού, όταν αφαιρεθεί το πηνίο. Για να εμποδιστεί το ελατήριο να απωθεί το πηνίο κατά τη διάρκεια της εγκατάστασης, ευθυγραμμίστε το πηνίο με τις οπές, σπυρέτε το πηνίο και περιστρέψτε το ελαφρώς δεξιόστροφα για να ασφαλίσει στη θέση του.

3 ΤΟΠΟΘΕΤΗΣΗ ΠΗΝΙΟΥ (Ακολουθήστε τις αντίστροφες οδηγίες του βήματος 1.) Δείτε τη ΣΗΜΕΙΩΣΗ

ΣΗΜΕΙΩΣΗ: για πρόσθετες και πιο αναλυτικές πληροφορίες, συμπεριλαμβανομένων πληροφοριών σχετικά με το διάφορα πηνία, σαρώστε τον κωδικό QR για εκπαιδευτικό βίντεο.

4 ΠΑΡΩΣΗ ΤΟΥ ΔΟΧΕΙΟΥ (Το δοχείο διαθέτει αυτόματη λειτουργία διακοπής υγρού, η οποία ενεργοποιείται όταν ανοίξετε το δοχείο για πλήρωση. Αυτό θα εμποδίσει το πηνίο να ξεχειλίσει κατά τη διάρκεια της πλήρωσης.)

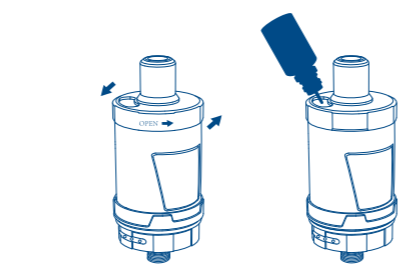

5 ΡΥΘΜΙΣΗ ΡΟΗΣ ΑΕΡΑ (Ρυθμίστε τη ροή του αέρα στη στάθμη που σας βολεύει και ΑΠΟΓΑΪΣΤΕ ΑΤΙΜΙΣΜΟ!)



NL

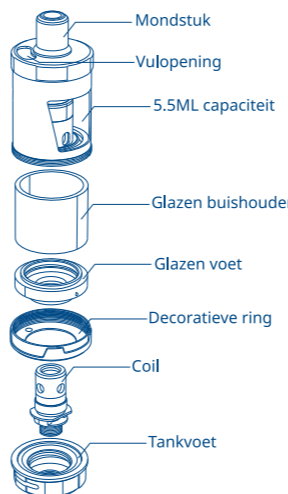

COIL INFORMATIE:

1,2Ω KANTHAL Z COIL (10-14W)
Verbeterd coil-ontwerp voor verbeterde smaak

1,0Ω KANTHAL Z COIL (20-25W)
Vontworpen voor beperkte directe longdampng of warme mond tot long

INGEBRUIKNAME

1 VERWIJDER DE VOOREINSTALLEERDE COIL

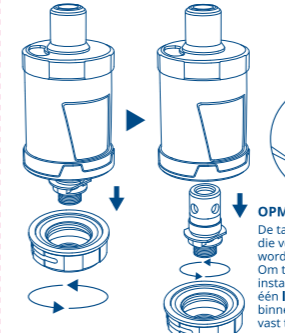

2 PREPAREER DE COIL*

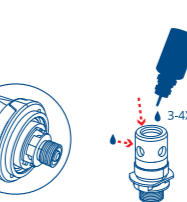

OPMERKING: De tank heeft een veerbelaste vloeistofafsluiter die voorkomt dat vloeistof lekt wanneer de coil wordt verwijderd. Om te voorkomen dat de veer de coil tijdens de installatie naar buiten duwt, leg de spoel op één lijn met de gleuven. Schuif de spoel naar binnen en draai iets met de klok mee om hem vast te zetten.

3 PLAATS DE COIL (Omgekeerde richting van stap 1.) ZIE TOELICHTING

OPMERKING: scan de QR-code voor instructievideo's voor aanvullende en meer gedetailleerde informatie, inclusief informatie over de verschillende coil.

4 VUL DE TANK (De tank is voorzien van een automatische afsluiter die wordt geactiveerd wanneer u de tank opent om te vullen. Dit voorkomt dat de coil tijdens het vullen overstroomt.)

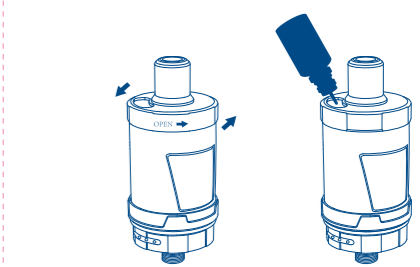

5 PAS DE LUCHTSTROOM AAN (Stel de luchtstroom naar voorkeur in en GENIET VAN UW VAPE!)

